



ボッシュ株式会社 電動工具事業部

ホームページ: <http://www.bosch.co.jp>

〒150-8360 東京都渋谷区渋谷3-6-7

コールセンターフリーコール

0120-345-762

(土・日・祝日を除く、午前9:00～午後5:30)

* 携帯電話からお掛けのお客様は、TEL.03-5485-6161
をご利用ください。コールセンターフリーコールのご利
用はできませんのでご了承ください。



1 609 92A 6UM (2022.02)

1 609 92A 6UM



レーザー距離計
GLM 100-25 C Professional

取扱説明書（保証書）

このたびは、弊社レーザー距離計をお買い求めいただき、誠にありが
とうございます。

- ご使用になる前に、この『取扱説明書』をよくお読みになり、
正しくお使いください。
- お読みになった後は、この『取扱説明書』を大切に保管してく
ださい。わからないことが起きたときは、必ず読み返してください。



● 本取扱説明書に記載されている、日本仕様のみ、型番などは、外国語の印刷物とは異なる場合があ
ります。

● 本製品は改良のため、予告なく仕様等を変更する場合があります。

● 製品のカラダが請求、その他不明な点がありましたら、お買い求めになった販売店または弊社までお
問い合わせください。

01 GLM100-25C(改01) 本文
2022年2月15日(火) 午前9時3分
105×148mm

目次

● 安全規則	3
警告表示の区分	3
一般的な電動機械の安全性に関する警告	4
記号について	9
● 安全上のご注意	10
コードレス製品全般についての注意事項	10
レーザー距離計についての注意事項	20
● 本製品について	25
用途	25
各部の名称	26
仕様	32
標準付属品	34
別売品アクセサリ	35
● 使い方	36
作業前の準備をする	36
作業する	39
他の機器へのデータ転送	76
レーザー距離計の精度チェック	78
その他の機能設定	83

01 GLM100-25C(改01) 本文
2022年2月15日(火) 午前9時3分
105×148mm

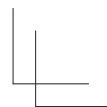
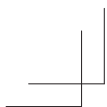

● お手入れと保管	85
お手入れと保管	85
廃棄	86
● 困ったときは	87
故障かな?と思ったら.....	87
修理を依頼するときは.....	91

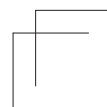
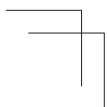



01 GLM100-25C(改01) 本文
2022年2月15日(火) 午前9時3分
105×148mm

安全規則

警告表示の区分

ご使用上の注意事項は  危険、 警告、 注意 に区分して
ますが、それぞれ次の意味を表わします。

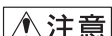
-  **危険** ◆ 誤った取り扱いをしたときに、使用者が死亡ま
たは重傷を負う可能性が大きい内容のご注意。
-  **警告** ◆ 誤った取り扱いをしたときに、使用者が死亡ま
たは重傷を負う可能性が想定される内容のご注
意。
-  **注意** ◆ 誤った取り扱いをしたときに、使用者が傷害を
負う可能性が想定される内容および物的損害の
みの発生が想定される内容のご注意。

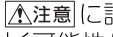
なお、 に記載した事項でも、状況によっては重大な結果に
結び付く可能性があります。いずれも安全に関する重要な内容を
記載していますので、必ず守ってください。

01 GLM100-25C(改01) 本文
2022年2月15日(火) 午前9時3分
105×148mm

一般的な電動機械の安全性に関する警告

警告

電動機械とともに提供される全ての安全上の警告、指示、図解および仕様をお読みください。

次に示す全ての指示に従わない場合には、感電、火災および重傷を負う恐れがあります。

必要に応じて読むことができるように、全ての警告および指示を後日のために保管してください。

次に示す全ての警告における“電動機械”という用語は、電源式（コード付き）電動機械または、電池式（コードレス）電動機械を示す。

a) 一般的な電動機械の安全性に関する警告－作業場

- 1) 作業場は整理整頓し、十分に明るくしてください。散らかった暗い場所で作業すると事故の原因となります。
- 2) 爆発を誘引することがある可燃性液体、ガスまたは粉じんがある場所では、電動機械を使用しないでください。電動機械から発生する火花は、粉じんまたは蒸気（ヒューム）を発火させることがあります。
- 3) 電動機械の使用中は、子供および第三者を近付けないでください。注意が散漫になって、操作に集中できなくなることがあります。

01 GLM100-25C(改01) 本文
2022年2月15日(火) 午前9時3分
105×148mm

b) 一般的な電動機械の安全性に関する警告－電氣的安全性

- 1) 電動機械の電源プラグは、電源コンセントに合ったものを使用してください。また、電源プラグを改造しないでください。アダプタープラグを接地した電動機械と一緒に使用しないでください。改造していない電源プラグおよびそれに対応する電源コンセントを使用することで、感電のリスクは低減されます。
- 2) パイプ、暖房器具、電子レンジ、冷蔵庫などの接地されたものと、身体を接触させないでください。
身体が接地されたものと接触した場合、感電する恐れがあります。
- 3) 電動機械を雨または湿気のある状態にさらさないでください。電動機械に水が入ると、感電する恐れがあります。
- 4) コードを乱暴に扱わないでください。コードを引っ張って電動機械を引き寄せたり、または電源プラグを抜くためにコードを引っ張らないでください。コードを熱、油、鋭利な角または動いているものに接触させないでください。コードが損傷したり絡まったりすると、感電する恐れがあります。
- 5) 電動機械を戶外で用いる場合は、戶外の使用に適した延長コードを使用してください。戶外の使用に適したコードを使用することで、感電のリスクは低減されます。
- 6) 電動機械を湿った場所で用いることが避けられない場合、漏電遮断器 (RCD) によって保護された電源を使用してください。漏電遮断器 (RCD) を使用することで、感電のリスクは低減されます。

01 GLM100-25C(改01) 本文
2022年2月15日(火) 午前9時3分
105×148mm

c) 一般的な電動機械の安全性に関する警告－人的安全性

- 1) 電動機械の使用中は、油断をせず、現在、自分が何をしているかに注意してください。電動機械の使用中は、自らの動作に対する作業安全を常に考慮してください。疲れていたり、アルコールまたは医薬品を飲んでいる場合は、電動機械を使用しないでください。電動機械の使用中的一瞬の不注意で、深刻な人的傷害を引き起こす恐れがあります。
- 2) 安全保護具を使用してください。常に、保護めがねを装着してください。防じんマスク、滑り防止安全靴、ヘルメット、耳栓などの安全保護具を適切に用いることで、傷害事故を低減することができます。
- 3) 意図しない始動を避けるため、スイッチに指をかけて電動機械を運ばないでください。電源プラグを差し込む前に、スイッチが“切”の位置にあることを確認してください。スイッチに指をかけて電動機械を運んだり、スイッチが“入”の位置になった電動機械の電源プラグを差し込むと、意図せず始動し事故の原因となる恐れがあります。
- 4) 電動機械の電源を入れる前に、調整キーまたはレンチを外してください。電動機械の回転部分に調整キーまたはレンチを付けたままにしておくと、人的傷害を引き起こす恐れがあります。
- 5) 無理な姿勢で作業しないでください。常に適切な足場およびバランスを維持してください。これによって、予期しない状況でも電動機械を適切に操作することができます。
- 6) だぶだぶの(余裕のある)衣服または装飾品は身に付けず、きちんとした服装で作業してください。髪、服および手袋を回転部分に近付けないでください。だぶだぶ(余裕のある)の衣類、装飾品または長髪で作業をすると、回転部に巻き込まれる恐れがあります。
- 7) 集じん装置が接続できるものは、適切に使用してください。これらの装置を使用することによって、粉じん関連の危険を低減することができます。

01 GLM100-25C(改01) 本文
2022年2月15日(火) 午前9時3分
105×148mm

- 8) 電動機械を使い慣れていても、安全性に注意して作業してください。不注意な行動は、重大な傷害を引き起こす恐れがあります。

d) 一般的な電動機械の安全性に関する警告－バッテリー電動機械の使用および手入れ

- 1) 弊社が指定する充電器およびバッテリーの組み合わせ以外では充電しないでください。
指定する充電器およびバッテリーの組み合わせ以外で充電すると、火災を発生する恐れがあります。
- 2) 電動機械は、指定するバッテリー以外は、使用しないでください。指定していないバッテリーを使用すると、人的被害および火災のリスクを生じる恐れがあります。
- 3) バッテリーを使用しないときは、クリップ、硬貨、鍵、釘、ネジなどの金属物、または端子間を短絡する恐れがあるその他の小さな金属物と分けて保管してください。バッテリー端子の短絡によって、やけどまたは火災を生じる恐れがあります。
- 4) 過度な条件の下では、バッテリーから液体が漏えいすることがあります。バッテリーから漏えいした液体への接触は避けてください。漏えいした液体に接触した場合は、水で洗い流してください。液体が目に入った場合は、医師にご相談ください。バッテリーから漏えいした液体は、炎症またはやけどの原因となる恐れがあります。
- 5) 破損または改造したバッテリーや電動機械を使用しないでください。使用すると、火災や爆発、若しくははげが、予期しない動作を生じる恐れがあります。
- 6) 火または高温にバッテリーや電動機械をさらさないでください。火または130℃以上の温度にさらすと爆発する恐れがあります。

01 GLM100-25C(改01) 本文
2022年2月15日(火) 午前9時3分
105×148mm





- 7) 取扱説明書の指示に従って充電してください。取扱説明書で指定する温度範囲外では、バッテリーまたは電動機械を充電しないでください。不適切または指定範囲外の温度で充電すると、バッテリーが損傷し、火災の危険が増大します。

e) 一般的な電動機械の安全性に関する警告－修理

- 1) 電動機械の修理は、資格を有する修理要員に純正交換部品だけを用いて修理するよう依頼してください。これによって、電動機械の安全性が維持できます。
- 2) 損傷したバッテリーは、修理しないでください。損傷したバッテリーの修理は、弊社または認定整備業者に依頼してください。

01 GLM100-25C(改01) 本文
2022年2月15日(火) 午前9時3分
105×148mm

記号について

	電波法の基準適合表示
	けがのリスクを軽減するために取扱説明書をお読みください
	レーザー放射警告表示
	強磁場の警告表示

01 GLM100-25C(改01) 本文
2022年2月15日(火) 午前9時3分
105×148mm

安全上のご注意

- ◆ 火災、感電、けがなどの事故を未然に防ぐため、次に述べる『安全上のご注意』を必ず守ってください。
- ◆ ご使用前に、この『安全上のご注意』すべてをよくお読みのうえ、指示に従って正しく使用してください。
- ◆ お読みになった後は、ご使用になる方がいつでも見られる所に必ず保管してください。
- ◆ 他の人に貸し出す場合は、一緒に取扱説明書もお渡しください。

コードレス製品全般についての注意事項

ここでは、コードレス製品全般の『安全上のご注意』について説明します。

⚠ 危険

- **リチウムイオンバッテリーを使用する際は、ボッシュ専用の充電式バッテリーを使用してください。**
 - ◆ この取扱説明書に記載されているバッテリー以外は充電しないでください。
 - ◆ 改造したバッテリー（分解して、セルなどの内蔵部品を交換したバッテリーを含む）を使用しないでください。
製品本体の性能や安全性を損なう恐れがあり、けがや故障、発煙、発火などの原因になります。

01 GLM100-25C(改01) 本文
2022年2月15日(火) 午前9時3分
105×148mm

● バッテリーを火中に投入したり、加熱したりしないでください。

● バッテリーに釘を刺したり、衝撃を与えたりしないでください。

◆ 内部で短絡してバッテリーが焼けたり、煙を出したり、破裂、オーバーヒートする危険があります。

● バッテリーの端子部を金属などに接触させないでください。

◆ バッテリーを金属と一緒に工具箱や釘袋などに保管しないでください。

● 製品本体やバッテリーを火のそばや炎天下などの高温の場所で充電・使用・保管・放置しないでください。

◆ 発熱・発火・破裂・バッテリーの液漏れの恐れがあります。

● 専用の充電器以外では、充電しないでください。

◆ 他の充電器でバッテリーを充電しないでください。
バッテリーの液漏れや発熱、破裂の恐れがあります。

● バッテリーを分解したり、改造したりしないでください。

◆ 短絡の恐れがあります。

01 GLM100-25C(改01) 本文
2022年2月15日(火) 午前9時3分
105×148mm

● **バッテリーを水のような導電体に浸さないでください。**

また、バッテリー内部に水のような導電体を浸入させないでください。

- ◆ 発熱、発火、破裂の恐れがあります。

 **警告**

● **正しく充電してください。**

- ◆ バッテリーは、取扱説明書の指示に従って充電してください。
- ◆ 充電器は、定格表示してある電源で使用してください。直流電源やエンジン発電機では、使用しないでください。
- ◆ 仕様に記載されている推奨充電周囲温度範囲外で、バッテリーを充電しないでください。
- ◆ バッテリーは、換気の良い場所で充電してください。充電中、バッテリーや充電器を布などで覆わないでください。
- ◆ 充電器を使用しない場合は、電源プラグを電源コンセントから抜いてください。
- ◆ 不適切に充電したり、指定された範囲外の温度で充電すると、バッテリーが破損したり、火災が発生したりする恐れがあります。

● **充電器のコードを乱暴に扱わないでください。**

- ◆ コードが踏まれたり、引っかけられたり、無理な力を受けて損傷することがないように充電する場所に注意してください。

● **感電に注意してください。**

- ◆ めれた手で電源プラグに触れないでください。

01 GLM100-25C(改01) 本文
2022年2月15日(火) 午前9時3分
105×148mm

- 使用時間が極端に短くなったバッテリーは使用しないでください。
- ご使用済みのバッテリーは、一般家庭ゴミとして捨てないでください。
捨てられたバッテリーが、ゴミ収集車内などで破壊されてショートし、発火・発煙の原因になる恐れがあります。
- 充電式でないバッテリー（マンガン乾電池等）は、充電しないでください。
- 作業領域に電線管や水道管、ガス管などが埋設されていないか、適切な探知機で十分確認するか、公益事業者へ連絡をして、助言を求めてください。
 - ◆ 埋設物があると、先端工具が触れたとき事故の原因になります。
電気配線との接触は、発火や感電につながる恐れがあります。
 - ◆ ガス配管の損傷は、爆発につながる恐れがあります。
 - ◆ 水配管の貫通は、器物破損の原因になります。
- 屋外での作業の場合には、ゴム手袋と滑り止めのついた履物の使用をお勧めします。
- 長い髪は、帽子やヘアカバーなどで覆ってください。

01 GLM100-25C(改01) 本文
2022年2月15日(火) 午前9時3分
105×148mm

- 製品本体にバッテリーを挿入する前に、スイッチが“切”になっていることを確認してください。スイッチが“入”になっている状態でバッテリーを差し込むと、事故の原因になります。
- 製品を、無理に使用しないでください。目的に合った製品を使用してください。より適切、安全に作業ができます。
 - ◆ 指定された用途以外に使用しないでください。
- 付属品、アタッチメントなどは、作業条件および作業内容を考慮して、それらの取扱説明書に従って、使う製品に合うように使用してください。製品を意図した作業と異なる作業に使用すると、危険な状況になることがあります。
 - ◆ 指定されたアクセサリ以外は、取り付けられたとしても安全に作業できない恐れがあります。
- スイッチで始動、および停止操作のできない製品は、使用しないでください。スイッチで制御できない製品は危険です。修理を依頼してください。
- 調整・付属品の交換・保管をするときは、必ず製品本体からバッテリーを取り外してください。このような予防的安全手段により、不意の作動によるけがの発生が軽減されます。

01 GLM100-25C(改01) 本文
2022年2月15日(火) 午前9時3分
105×148mm

- 作業中に製品本体の調子が悪くなったり、異常音がしたりしたときは、直ちにスイッチを切ってください。使用を中止し、お買い求めの販売店またはボッシュ電動工具サービスセンターに点検・修理を依頼してください。

- ◆ そのまま使用していると、事故の原因になります。

- 誤って落としたり、ぶついたりしたときは、製品本体や付属品などに破損や亀裂、変形がないことをよく点検してください。

- ◆ 破損や亀裂、変形があると、事故の原因になります。

- 鉛コーティングしてある作業材料やある種の木材、鋳物や金属への作業から出るホコリやクズなどによっては、健康に悪影響を与えたり、アレルギー反応を引き起こしたりするものがあり、呼吸器の感染症やガンなどの原因となる可能性があります。

- ◆ アスベストを含む材料への作業は、専門知識のある方のみ許されています。
 - －できる限り、材料に合った集じん装置を使用してください。
 - －作業場所の換気に注意してください。
 - －DS2クラス以上のフィルター付防じんマスクの着用をお勧めします。作業を行う材料に関して、自国の関連規則を遵守してください。

01 GLM100-25C(改01) 本文
2022年2月15日(火) 午前9時3分
105×148mm

● **フル充電されたバッテリーを複数個続けて使用する作業では、製品本体が冷めるための時間を設けてください。**

- ◆ 複数個による連続作業は、本体に支障をきたすばかりでなく、製品本体の温度を上昇させて低温やけどをする恐れがあります。

● **損傷したバッテリーを使用したり、不適切な使い方をしたりしないでください。バッテリーから蒸気が発生する場合があります。**

蒸気が発生したときは、直ちに周囲を換気し、医者
の診断を受けてください。

- ◆ 蒸気は呼吸器を刺激する恐れがあります。

● **作業場で粉じんの堆積は避けてください。**

- ◆ 容易に発火する恐れがあります。

● **定期的に製品の通気口を清掃してください。**

- ◆ 通気口にほこりなどが蓄積されると、故障や事故の原因になります。

● **握り部は乾燥させ、油やグリースが付着していない状態を保ってください。**

- ◆ 握り部が滑りやすいと、製品本体を確実にコントロールすることができず、けがや事故の原因になります。

01 GLM100-25C(改01) 本文
2022年2月15日(火) 午前9時3分
105×148mm

● **アスベスト(石綿)周辺の環境下(除去作業含む)で使わないでください。**

- ◆ アスベストは、人体に肺がんなどの重大な健康被害を発生させる物質です。

● **製品を使用しないときは、子供の手の届かない場所に保管してください。また、製品の取り扱いに不慣れな人や取扱説明書の内容を理解していない人には操作させないでください。製品を扱っていない人に渡すと、危険です。**

- ◆ この製品で遊ぶことがないように、子供を監視することが望ましい。
- ◆ 鍵のかかる所に保管してください。

● **製品の保守を行ってください。各 부품の損傷やその他の状態をチェックしてください。異常があった場合は使用せず、修理をご依頼ください。多くの事故は、点検作業を怠ったことが原因となっています。**

01 GLM100-25C(改01) 本文
2022年2月15日(火) 午前9時3分
105×148mm

● **製品の修理は、専門店で依頼してください。**

- ◆ サービスマン以外の人は製品、充電器、バッテリーを分解したり、修理・改造は行わないでください。
- ◆ 製品が熱くなったり、異常に気付いたときは、点検・修理に出してください。
- ◆ この製品は、該当する安全規格に適合しているので改造しないでください。
- ◆ 修理の知識や技術のない方が修理すると、十分な性能を発揮しないだけでなく、事故やけがの原因になります。
- ◆ 損傷したり、改造した製品やバッテリーを使用すると、予想外の動きをして、製品をコントロールできなくなります。
- ◆ アスベスト(石綿)周辺の環境下(除去作業含む)で使用した製品の保守・点検・修理は受け付けできません。

● **この製品は、安全に責任を負う人の監視または指示がない限り、補助を必要とする人(子供を含む)が単独で使用しないでください。**

- ◆ この機器で遊ぶことがないように、子供を監視することが望ましい。

● **安全上のご注意は、必ず守ってください。**

- ◆ 製品の取り扱いに慣れると、安全の注意事項厳守を怠りがちです。製品操作中に、一瞬でも注意力が低下すると、重大なけがをする危険があります。

01 GLM100-25C(改01) 本文
2022年2月15日(火) 午前9時3分
105×148mm

● 搬送について

内蔵のリチウムイオンバッテリーは危険物法令条件に該当しますが、お客様自身で陸送される場合はそれ以上の制約はありません。

第三者が運搬する場合（例えば空輸あるいは代理店経由）、特別な梱包とラベルの明記が必要です。出荷準備をされる際、有害物質取り扱いの専門家に相談してください。

⚠ 注意

● 付属品は、取扱説明書に従って確実に取り付けてください。

◆ 確実にしないと外れたりし、けがの原因になります。

● 高所作業のときは、下に人がいないことをよく確かめてください。

◆ 材料や機体などを落としたときなど、事故の原因になります。

● 電源プラグやコードが損傷した充電器や、落としたり何らかの損傷を受けた充電器は使用しないでください。

● 破損した保護カバー、その他の部品交換や修理については、お買い求めの販売店、またはポッシュ電動工具サービスセンターにお問い合わせください。

この取扱説明書は、大切に保管してください。

01 GLM100-25C(改01) 本文
2022年2月15日(火) 午前9時3分
105×148mm

レーザー距離計についての注意事項

コードレス製品全般の『安全上のご注意』について、前項では説明しました。

ここでは、レーザー距離計をお使いになるうえで、さらに守っていただきたい注意事項について説明します。

警告

- 本製品にBluetooth®送信機が装着されている場合、航空機内・病院内など、無線通信に制限がある場所では、それぞれの指示に従ってください。
他の機器との干渉が起こることがあります。
(Bluetooth®に対応していないモデルには該当しません。)
- 本製品にBluetooth®送信機が装着されている場合、近くの人や動物に対して影響を与える可能性があります。
(Bluetooth®に対応していないモデルには該当しません。)
- レーザー光を人や動物に向けたり、直接のぞいたりしないでください。
 - ◆ 本機はレーザークラス2 (EN60825-1準拠) のレーザー光を発光します。
レーザー光が目に入ると視力に影響を及ぼす場合があります。
- 取扱説明書に記載された使用方法に従って使用してください。

01 GLM100-25C(改01) 本文
2022年2月15日(火) 午前9時3分
105×148mm

- 取扱説明書およびボッシュ電動工具カタログに記載されている付属品やアクセサリ以外は使用しないでください。
- レーザーメガネを保護メガネとして使用しないでください。
 - ◆ レーザーメガネはレーザー光の視認を助けるものであり、レーザー光から目を保護するものではありません。
- レーザーメガネをサングラスとして使用したり、道路交通上で着用したりしないでください。
 - ◆ レーザーメガネでは紫外線からの完全な保護はできません。またレーザーメガネは色の認識力を低下させます。
- 本製品を分解・改造しないでください。
- 測定を行う場合は安全な測定場所を確保してください。
 - ◆ 爆発の危険性のある環境(可燃性液体、ガスおよび粉じんのある場所)では使用しないでください。本製品から火花が発生し、粉じんや蒸気に引火する恐れがあります。
- レーザー光が他人や動物、自分に向いていないことを確かめて、本製品を設置してください。
- 本製品に強い衝撃を与えたり、落としたりしないでください。

01 GLM100-25C(改01) 本文
2022年2月15日(火) 午前9時3分
105×148mm

- 誤って落としたり、ぶついたりしたときは、本製品に破損や亀裂、変形がないことをよく確認してください。
- 本製品を湿気の多い場所や直射日光の当たる場所に、放置しないでください。
- 本製品を極度に高温または低温になる場所や、急激な温度変化のある場所では、使用しないでください。
- 使用中に異常が疑われるときには、直ちに使用を中止し、お買い求めの販売店またはポッシュ電動工具サービスセンターに点検を依頼してください。
- 磁石の付いた製品を、インプラントやその他の医療機器(例えばペースメーカー、インスリンポンプ等)から遠ざけてください。
 - ◆ 製品内の磁石は、インプラントや医療機器の機能を損なう可能性のある磁場を生成します。

01 GLM100-25C(改01) 本文
2022年2月15日(火) 午前9時3分
105×148mm

注 意

- **使用前に、本製品に損傷がないか点検してください。**
 - ◆ 使用前に、本製品に損傷がないか十分に点検し、正常に作動するか、また所定機能を発揮するか確認してください。
- **無理な姿勢で作業しないでください。**
 - ◆ 常に足元をしっかりさせ、バランスを保つようにしてください。
- **子供を近づけないでください。**
 - ◆ 目の届かない場所で、子供に本製品を使用させないでください。レーザー光が他者や子供自身の目に入ると、視力に影響を及ぼす場合があります。
- **使用しない場合は、きちんと保管してください。**
 - ◆ 子供や製品知識を持たない方の手の届かない安全な所、または鍵の掛かる所に保管してください。
- **磁石の付いた製品を、磁気に影響を受けるデータ記憶媒体やデバイスから遠ざけてください。**
 - ◆ 製品内の磁石の影響により、修復できないデータ損失が発生する可能性があります。



01 GLM100-25C(改01) 本文
2022年2月15日(火) 午前9時3分
105×148mm

● **点検は、必ずお買い求めの販売店、またはポツシュ
電動工具サービスセンターにお申し付けくださ
い。**

- ◆ 点検の知識や技術のない方が点検しますと、十分な性能を
発揮しないだけでなく、事故やけがの原因になります。
- ◆ サービスマン以外の方は、分解したり修理したりしないでく
ださい。

この取扱説明書は、大切に保管してください。

01 GLM100-25C(改01) 本文
2022年2月15日(火) 午前9時3分
105×148mm

本製品について

用途

- ◆ 距離測定、面積測定、体積測定、連続測定、間接・ピタゴラス測定、壁面積測定、等間隔測定、傾斜測定
- ◆ *Bluetooth*®による測定結果の転送

01 GLM100-25C(改01) 本文
2022年2月15日(火) 午前9時3分
105×148mm

各部の名称

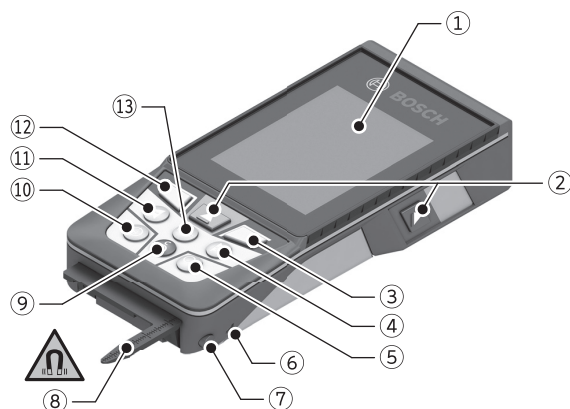

- ①ディスプレイ
- ②測定スタートボタン
- ③ソフトキー
- ④加算ボタン
- ⑤ズームボタン
- ⑥ストラップ取り付け部
- ⑦測定ピンリリースボタン
- ⑧測定ピン
- ⑨電源/クリアボタン
- ⑩ファインダーボタン
- ⑪減算ボタン
- ⑫ソフトキー
- ⑬機能 (Func) ボタン

01 GLM100-25C(改01) 本文
2022年2月15日(火) 午前9時3分
105×148mm

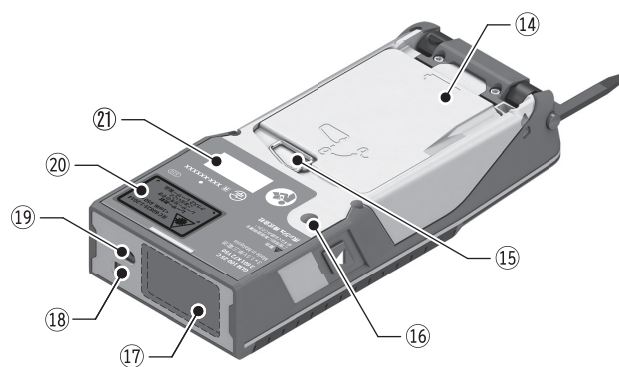

- ⑭電池収納カバー
- ⑮電池収納カバーロック
- ⑯1/4"ネジ穴
- ⑰受光レンズ
- ⑱カメラ
- ⑲レーザー出力部
- ⑳レーザー警告ラベル
- ㉑シリアル番号

◆イラストの形状・詳細は、実物と異なる場合があります。

01 GLM100-25C(改01) 本文
2022年2月15日(火) 午前9時3分
105×148mm

ディスプレイ

メイン画面

電源を入れたとき、測定するとき

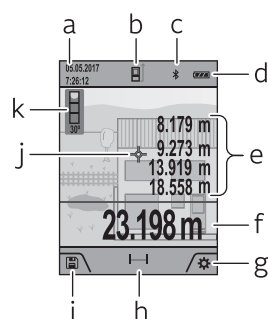

- a.日時表示
- b.測定基準点表示
- c.Bluetooth®表示
- d.電池残量表示
- e.測定値表示
- f.測定結果表示
- g.機能設定画面へ(ソフトキー③)
- h.測定モード表示
- i.内部メモリー画面へ(ソフトキー①②)
- j.ターゲットポイント表示(十字マーク)
- k.傾斜角度表示

◆イラストの形状・詳細は、実物と異なる場合があります。

01 GLM100-25C(改01) 本文
2022年2月15日(火) 午前9時3分
105×148mm

測定モード画面

メイン画面で「機能 (Func) ボタン⑬」を押す

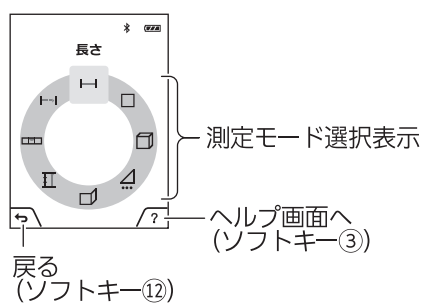

- 距離測定モード
- 連続測定モード
- 面積測定モード
- 体積測定モード
- △ 間接・ピタゴラス測定モード
 - △ 間接高さ測定モード
 - △ 簡単ダブルピタゴラス測定
 - △ 間接距離測定モード
 - 台形測定モード
- 壁面積測定モード
- ≡ 等間隔測定モード
- ▤ 傾斜測定モード

◆イラストの形状・詳細は、実物と異なる場合があります。

01 GLM100-25C(改01) 本文
2022年2月15日(火) 午前9時3分
105×148mm

機能設定画面

メイン画面で「ソフトキー③」を押す

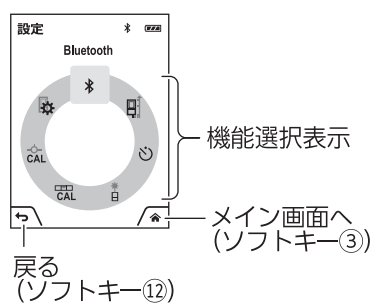

- Bluetooth®
- 測定基準位置
- タイマー測定
- レーザー光連続照射
- 角度校正(キャリブレーション)
- ファインダー校正(キャリブレーション)
- ツール設定







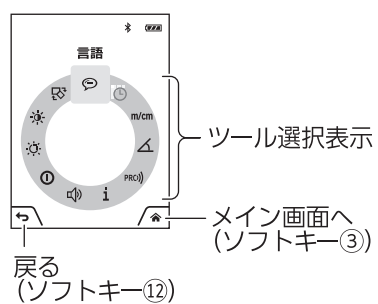

◆イラストの形状・詳細は、実物と異なる場合があります。

01 GLM100-25C(改01) 本文
2022年2月15日(火) 午前9時3分
105×148mm

ツール設定画面

機能設定画面で「ツール設定 」を選択



-  言語
-  日時
- m/cm** 測定単位
-  角度単位
- i** ツール情報
-  シグナル音
-  シャットダウン時間
-  自動照明オフ時間
-  照度
-  回転表示
- PRO)** PRO360 (日本仕様品では機能がありません)

◆イラストの形状・詳細は、実物と異なる場合があります。

01 GLM100-25C(改01) 本文
2022年2月15日(火) 午前9時3分
105×148mm

仕 様

モデル名	GLM 100-25 C
型 番	GLM 100-25 C Professional
測定可能範囲 距離測定 (標準) 距離測定 (測定に不利な環境下) ピタゴラス測定の傾斜 傾斜測定	0.08~100m*1 0.08~60m*2 0~360°(4×90°) 0~360°(4×90°)
測定精度 距離測定 (標準) 距離測定 (測定に不利な環境下) 傾斜測定 (標準)	±1.5mm*1 ±3.0mm*2 ±0.2°*3*4*5
最小測定単位 距離測定 傾斜測定	0.5mm 0.1°
使用温度範囲	-10~+45℃
保管温度範囲	-20~+70℃
最大相対湿度	90%
使用可能標高	2000m(最高)
レーザークラス	クラス2
レーザーの種類	650nm、<1mW
レーザー光径 (周辺温度25℃の場合)	約9mm (測定距離10m) 約90mm (測定距離100m)

01 GLM100-25C(改01) 本文
 2022年2月15日(火) 午前9時3分
 105×148mm

自動電源オフ (測定を行わなかった場合) レーザー光 本体	約20秒 2分、5分、10分、または「自動シャットダウンなし」(選択可能)
防じん・防水構造	IP54 (電池収納部を除く)
質量	230g (電池を含む)
寸法	142 (測定ピンリリース時176) ×64×28mm
電源	単3形アルカリ乾電池3本
測定単位	m/cm (選択可能)
測定値メモリー件数	50件
操作音	あり
汚染度	2*6
Bluetooth® 周波数 最大送信出力	Bluetooth® Low Energy*7 2402~2480MHz 8mW

- *1 弱い逆光、使用温度25°Cのとき、前方端基準の測定で、反射率が高い測定対象物(白塗の壁など)の場合。偏差は、±0.05mm/mを増減します。
- *2 強い逆光、使用温度25°Cのとき、前方端基準の測定で、反射率が高い測定対象物(白塗の壁など)の場合。偏差は、±0.15mm/mを増減します。
- *3 0°および90°で校正後、傾斜角45°までの偏差は±0.01°/度を増減します。
傾斜測定の3方向(71ページ参照)の精度です。
- *4 使用温度25°Cのとき。
- *5 傾斜測定の測定基準は本機の左側面です。

01 GLM100-25C(改01) 本文
2022年2月15日(火) 午前9時3分
105×148mm

- *6 非導電性の汚染は発生するが、たまたま結露によって一時的に導電性が引き起こされることが予想されます。(IEC61010-1)
- *7 転送先の機種やOSによっては、省電力Bluetooth®通信ができないことがあります。Bluetooth®機器にはSPPプロファイルのサポートが必要です。

お客様のレーザー距離計のシリアル番号は、銘板に記載されています。(27ページ参照)

本機は、日本の電波法および電気通信事業法の規格に準拠しています。

分解・改造しないでください。(分解・改造すると認証番号は無効になります)

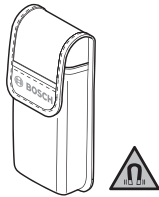

標準付属品

モデル名	GLM 100-25 C
型番	GLM 100-25 C Professional
 キャリングバッグ	1個

◆イラストの形状・詳細は、実物と異なる場合があります。

01 GLM100-25C(改01) 本文
2022年2月15日(火) 午前9時3分
105×148mm

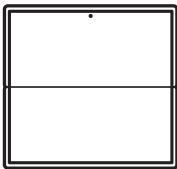
別売品アクセサリ

 レーザーターゲットプレート	2 607 001 391
 レーザーメガネ	BL-GLASS
 軽量アルミ三脚	BT 150

◆イラストの形状・詳細は、実物と異なる場合があります。

使い方

作業前の準備をする

● 電池を取り付ける・取り外す

取り付け

1. 「測定ピンリリースボタン⑦」を押して、「測定ピン⑧」を起こします。



2. 「電池収納カバー⑭」を開きます。
「電池収納カバー⑭」は、「電池収納カバーロック⑮」を起こし、反時計回りに90°回して引き上げて開きます。

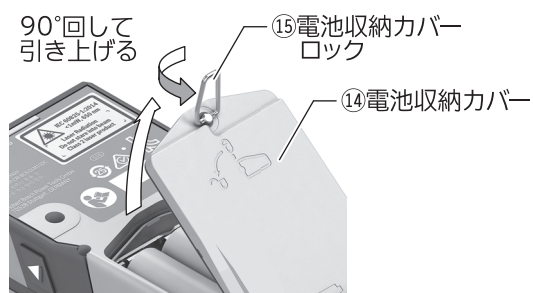

01 GLM100-25C(改01) 本文
2022年2月15日(火) 午前9時3分
105×148mm

3. 電池収納部の表示に従い、電池の向きに注意して電池を取り付けます。

- ☞ 単3形アルカリ乾電池3本を使用してください。
- ☞ 電池を交換するときは、電池を3本セットで交換してください。この際、メーカーおよび容量の異なる電池を使用しないでください。
- ☞ 付属されている電池は作動テスト用です。

4. 「電池収納カバー⑭」を閉じ、「電池収納カバーロック⑮」を時計回りに90°回して倒します。

- ☞ 長時間にわたって本機をご使用にならない場合は、本体から電池を取り外してください。長時間にわたって放置すると、電池の腐食および自然放電につながります。
- ☞ 電池残量表示gが点滅したら、電池を交換してください。

取り外し

1. 「測定ピンリリースボタン⑦」を押して、「測定ピン⑧」を起こします。
2. 「電池収納カバー⑭」を開きます。
「電池収納カバー⑭」は、「電池収納カバーロック⑮」を起こし、反時計回りに90°回して引き上げて開きます。
3. 電池を取り外します。
4. 「電池収納カバー⑭」を閉じ、「電池収納カバーロック⑮」を時計回りに90°回して倒します。

01 GLM100-25C(改01) 本文
2022年2月15日(火) 午前9時3分
105×148mm

● 三脚に取り付ける(三脚を使用して測定するときのみ)

長い距離を測定する場合は三脚を使用します。

本体下部に装備された1/4"ネジ穴⑩を使用して、別売品アクセサリーの三脚または市販の写真撮影用三脚に本体を取り付けます。

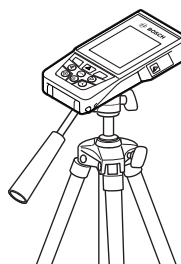

01 GLM100-25C(改01) 本文
2022年2月15日(火) 午前9時3分
105×148mm

作業する



警告

- ◆ レーザー光を直接のぞかないでください。
- ◆ レーザー光が他人や動物、自分に向いていないことを確かめて、本機を設置してください。



注意

- ◆ 本機を水分や直射日光から保護してください。
- ◆ 極度に温度の高いまたは低い環境、極度に温度変化のある場所では使用しないでください。
- ◆ 本機に強い衝撃を与えたり、落としたりしないでください。

- ☞ 測定するときは、受光レンズ⑩、カメラ⑪、およびレーザー出力部⑫に何も被さっていないことを確認してください。
- ☞ 測定中はレーザー距離計を動かさないでください。(連続モードは除く)
このため、レーザー距離計はできるだけ測定点上に当てるようにしてください。
- ☞ 測定はレーザー光の中心が対象になります。これは対象物に対して斜めに照準された場合も同様です。
- ☞ 測定範囲は、使用環境の明暗度および照準対象面からの反射特性により異なります。日光照射の強い屋外で作業を行う際には、レーザーメガネおよびターゲットパネルを使用するか、照準対象面に影を当てるとレーザー光が見やすくなります。
- ☞ 透明な表面(ガラス、水面など)および鏡表面を対象物にして測定を行った場合、正しく測定されないことがあります。
同様に穴があいている表面や、凹凸のある表面、温度差のある空気層、間接的な反射光の受光などが測定誤差の原因となることがあります。これらの現象は物理的原因によるものであり、本機でのお取り扱いによりこれらの問題を解消することはできません。

01 GLM100-25C(改01) 本文
2022年2月15日(火) 午前9時3分
105×148mm

① 電源を入れる

スイッチのON/OFF

スイッチON

「電源/クリアボタン⑨(⓪)」または「測定スタートボタン②(△)」を押します。

「電源/クリアボタン⑨(⓪)」で電源を入れた場合は、レーザー光は照射されません。

「測定スタートボタン②(△)」で電源を入れた場合には、レーザー光が照射されます。

☞ 電源を入れたときは、ディスプレイ①にメイン画面が表示されます。

スイッチOFF

「電源/クリアボタン⑨(⓪)」を長押しします。

☞ 保存されている測定値および基本項目の設定は、電源を切っても記憶されています。

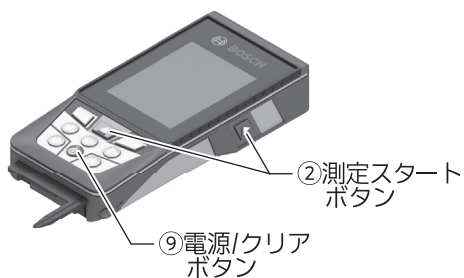

01 GLM100-25C(改01) 本文
2022年2月15日(火) 午前9時3分
105×148mm

2 基本項目を選択する

表示言語や単位、操作音、ディスプレイ①表示の自動回転などを設定できます。

設定した項目は、本機の電源を切っても保持されます。

1. メイン画面が表示されているときに「ソフトキー③ (機能設定画面へ)」を押して、機能設定画面に切り替えます。

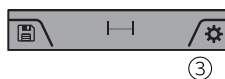

2. 「加算ボタン④ (▶)」または「減算ボタン⑪ (◀)」を繰り返し押して、「 (ツール設定)」を選択します。

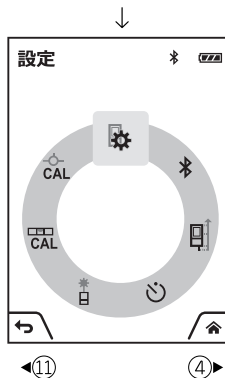

3. 「機能ボタン⑬ (Func)」を押して、ツール設定画面に切り替えます。



4. 「加算ボタン④(▶)」または「減算ボタン⑪(◀)」を繰り返し押して、設定項目を選択します。
5. 「機能ボタン⑬(Func)」を押して、項目選択を確定します。
6. 「加算ボタン④(▶)」または「減算ボタン⑪(◀)」を繰り返し押して、設定を切り替えます。
7. 「機能ボタン⑬(Func)」を押して、設定を確定(保存)します。
8. 必要な項目について、4～7項の操作を繰り返します。

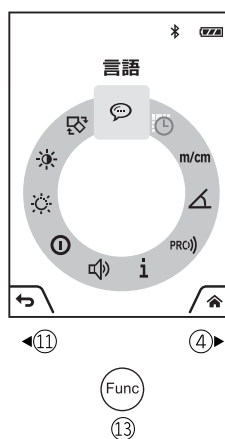

☞ 基本項目の設定を終了するときは、「電源/クリアボタン⑨(⏻)」または「ソフトキー③(メイン画面へ)」「ソフトキー⑫(戻る)」のいずれかを押してください。

🗨️ 言語

表示する言語を選択します。

🕒 日時

表示する日付と時刻を設定します。

電池を交換したときは、再設定してください。

この設定のみ「ソフトキー⑫(戻る)」を押して確定します。

01 GLM100-25C(改01) 本文
2022年2月15日(火) 午前9時3分
105×148mm

m/cm 測定単位

測定する長さの単位を選択します。
デフォルトはメートルです。

角度単位

測定する角度の単位を、度(°)または勾配(%) (mm/m) から選択します。デフォルトは度です。

ツール情報

本機のツール情報を表示します。

シグナル音

ボタンを押したときや測定完了時などに、シグナル音を鳴らすか鳴らさないかを選択します。

シャットダウン時間

何も操作しないときに、自動的に電源を切るまでの時間を設定します。

2分、5分、10分、または「自動シャットダウンなし」が選択できます。

自動照明オフ時間

何も操作しないときに、自動的に画面のバックライトを切るまでの時間を設定します。デフォルトは約30秒です。

照度

画面の明るさを設定します。

01 GLM100-25C(改01) 本文
2022年2月15日(火) 午前9時3分
105×148mm

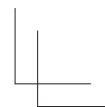
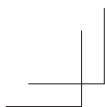

回転表示

本機の設置方向に応じて、画面の表示方向(上下左右)を自動的に切り替えるか固定するかを選択します。

PRC) PRO360

日本仕様品では機能がありません。

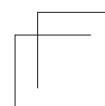
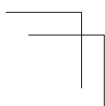

01 GLM100-25C(改01) 本文
2022年2月15日(火) 午前9時3分
105×148mm

3 測定モードを選択する

測定モードは、下記から選択できます。

- 距離測定モード ● 連続測定モード ● 面積測定モード
- 体積測定モード ● 間接・ピタゴラス測定モード (サブ4種)
- 壁面積測定モード ● 等間隔測定モード ● 傾斜測定モード

電源を入れた直後は、「距離測定モード」が選択されています。
一度任意の測定モードに設定した後は、モードを変更するか電源を切らない限り、設定したモードのまま測定されます。

1. メイン画面が表示されているときに「機能ボタン⑬ (Func)」を押して、測定モード選択画面に切り替えます。

2. 「加算ボタン④ (▶)」または「減算ボタン⑪ (◀)」を繰り返し押して、測定モードを選択します。

3. 「機能ボタン⑬ (Func)」を押して、測定モードを確定します。
「間接・ピタゴラス測定モード」のときは、サブメニューに進みますので、同様にサブモードを選択して確定します。

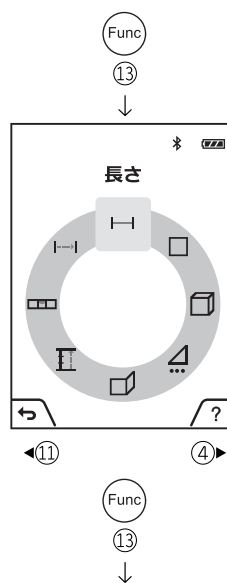

01 GLM100-25C(改01) 本文
2022年2月15日(火) 午前9時3分
105×148mm

4. 再度「機能ボタン⑬ (Func)」を押すか、「ソフトキー⑫ (戻る)」を押すと、測定モード選択画面が閉じ、メイン画面に戻ります。

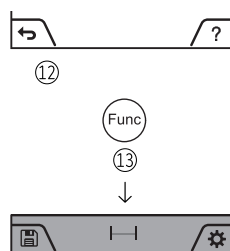

⇐ 距離測定モード

ターゲットまでの距離を測定したいときに選択します。

⇐⇐ 連続測定モード

照準点を基準に本機を移動させながら、連続して距離を測定したいときに選択します。

□ 面積測定モード

長方形 (壁・床など) の面積を測定したいときに選択します。

📦 体積測定モード

直方体 (室内など) の体積を測定したいときに選択します。





01 GLM100-25C(改01) 本文
2022年2月15日(火) 午前9時3分
105×148mm

間接・ピタゴラス測定モード(サブ4種)

ピタゴラスの定理を利用して、間接的に長さを測定したいときに選択します。

サブモードとして下記の4種が選択できます。

(59ページ「間接・ピタゴラス測定する」の各項参照)

-  間接高さ測定モード
-  簡単ダブルピタゴラス測定モード
-  間接距離測定モード
-  台形測定モード

壁面積測定モード

同じ高さの、数面の壁の総面積を測定したいときに選択します。

等間隔測定モード

あらかじめ設定した長さを繰り返し測定したいときに選択します。

傾斜測定モード

傾斜の角度を測定したいときや、水準器として使用したいときに選択します。

-  ヘルプ画面に切り替えると、各測定モードの作業手順をアニメーションで見ることができます。
測定モードを選択したら、「ソフトキー③(ヘルプ画面へ)」を押してください。アニメーションが開始されます。
「ソフトキー③」で一時停止/再開、「加算ボタン④(▶)」と「減算ボタン⑪(◀)」で前後に早送りすることができます。
終了するときは「ソフトキー⑫(戻る)」を押してください。

01 GLM100-25C(改01) 本文
2022年2月15日(火) 午前9時3分
105×148mm

4 基準位置を設定する

測定基準位置は、下記の4箇所から選択できます。

- 本体の後方端部
- 測定ピンの後方端部
- 本体の前方端部
- 1/4"ネジ穴

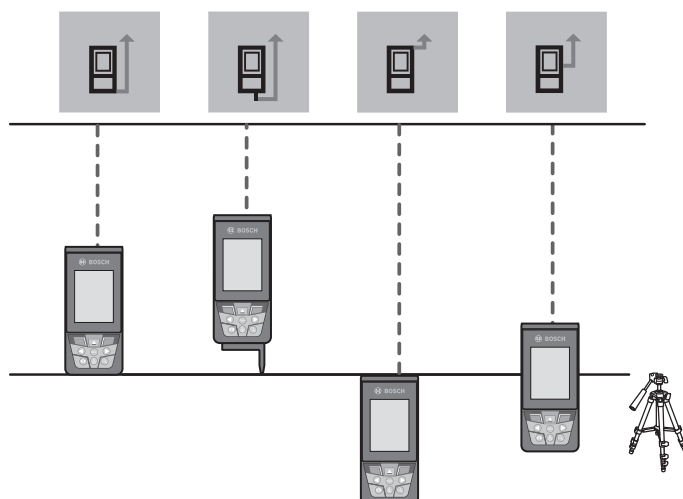

電源を入れた直後は、後方端部が基準位置になっています。
一度任意の基準位置に設定した後は、基準位置を変更するか電源を切らない限り、同じ基準位置で測定されます。

1. メイン画面が表示されているときに「ソフトキー③ (機能設定画面へ)」を押して、機能設定画面に切り替えます。
2. 「加算ボタン④ (▶)」または「減算ボタン⑪ (◀)」を繰り返し押して、「測定基準位置 (📏)」を選択します。

01 GLM100-25C(改01) 本文
2022年2月15日(火) 午前9時3分
105×148mm

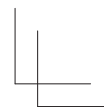

3. 「機能ボタン⑬ (Func)」を押して、選択を確定します。
4. 「加算ボタン④ (▶)」または「減算ボタン⑪ (◀)」を繰り返し押し、基準位置を切り替えます。
5. 「機能ボタン⑬ (Func)」を押して、設定を確定 (保存) します。

本体の後方端部

本体を壁などに押し当てて、向かい側の壁までの距離を測定するときに選択します。

測定ピンの後方端部

部屋の隅やアルミサッシ凹部など、本体が完全に入らないところから測定するときに選択します。

測定ピン⑧は「測定ピンリリースボタン⑦」を押すと飛び出します。

収納するときは、「測定ピンリリースボタン⑦」を押しながら測定ピン⑧を本体側に倒し、「測定ピンリリースボタン⑦」から指を離します。

 測定ピン⑧を出しても、測定基準位置は自動的に変更されません。

本体の前方端部

テーブルの角などから測定するときに選択します。

1/4"ネジ穴

三脚を使用して測定するときに選択します。

基準位置 (点) はネジ穴の中心になります。

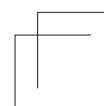
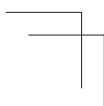



01 GLM100-25C(改01) 本文
2022年2月15日(火) 午前9時3分
105×148mm

5 ファインダーを使用する

メイン画面が表示されているときに「ファインダーボタン⑩ 」を押すと、ディスプレイ①の背景にカメラ⑬の映像と、レーザー光のターゲットポイントjが表示されます。

「ズームボタン⑤ 」を押すたびに、映像を3段階までズームイン(拡大)できます。測定点が遠くて見づらいときなどに使用してください。4回目を押すと元の倍率に戻り、以降ズームの繰り返しになります。

再度「ファインダーボタン⑩ 」を押すと、映像は消えます。映像のON/OFFは、本機の電源を切っても保持されます。

 極端に近い測定点をファインダーで見ると、実際のレーザー照射点とターゲットポイントjがずれることがあります。この場合はファインダーの使用をやめ、目視で測定してください。

01 GLM100-25C(改01) 本文
2022年2月15日(火) 午前9時3分
105×148mm

6 測定する



警告

◆ レーザー出力部⑱が他人や動物、自分に向いていないことを確かめてから、レーザー光を照射させてください。

☞ 照射後、約20秒以上測定を行わないと、レーザー光は自動的に切れます。

切れてしまったときは、再度「測定スタートボタン②(△)」を押すと照射されます。

距離を測定する

距離を求めます。

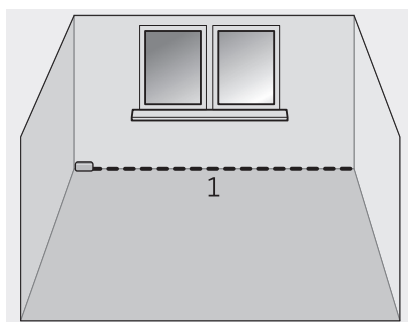

1. 「測定スタートボタン②(△)」を押して、レーザー光を照射させます。
2. 選択した基準位置を測定開始点に合わせ、レーザー光を目標面に当てます。

01 GLM100-25C(改01) 本文
2022年2月15日(火) 午前9時3分
105×148mm

3. 「測定スタートボタン②(△)」を押して測定します。
測定が完了すると、レーザー光は自動的に切れます。
測定が完了すると、測定値がディスプレイ①の測定結果表示fに表示されます。
測定を繰り返し続けると、測定結果表示fに最新の測定結果が表示され、測定値表示eに過去の測定値が表示されます。

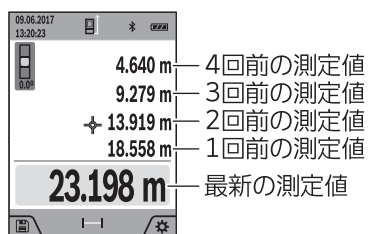

01 GLM100-25C(改01) 本文
2022年2月15日(火) 午前9時3分
105×148mm

連続測定する

照準点を基準としながら距離を測ります。
連続測定は、約5分間測定し続けます。

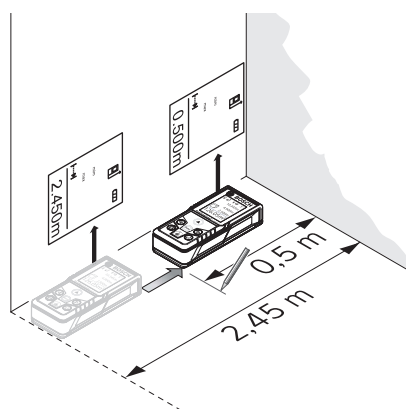

1. 「測定スタートボタン②(△)」を押して、レーザー光を照射させます。

01 GLM100-25C(改01) 本文
2022年2月15日(火) 午前9時3分
105×148mm

2. 選択した基準位置を測定開始点に合わせ、レーザー光を目標面に当てます。

測定値は0.5秒ごとに更新されます。
ディスプレイ①の測定結果表示fに希望する距離が表示されるまで、本機を移動させてください。

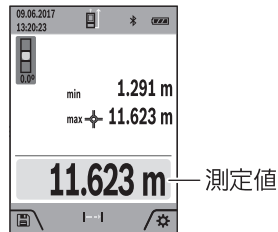



- ☞ 連続測定を中断したいときは、「測定スタートボタン②(△)」を押してください。
レーザー光が切れ、その時点での測定値がディスプレイ①の測定結果表示fに表示されます。その上に最大値と最小値が表示されます。
再度、「測定スタートボタン②(△)」を押すと、連続測定を新たに開始します。
- ☞ 連続測定は、5分後自動的に解除されます。

01 GLM100-25C(改01) 本文
2022年2月15日(火) 午前9時3分
105×148mm

面積を測定する

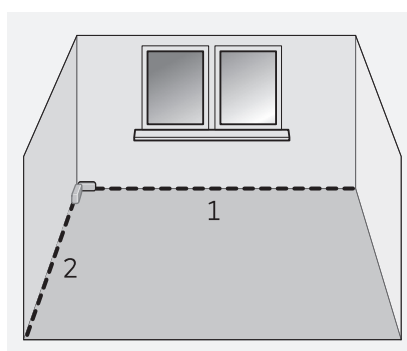
長さと幅を測定して面積を求めます。



1. 「測定スタートボタン②(△)」を押して、レーザー光を照射させます。
2. 選択した基準位置を測定開始点に合わせ、レーザー光を長さの目標面に当てます。
3. 「測定スタートボタン②(△)」を押して長さを測定します。測定が完了すると、長さの測定値がディスプレイ①の測定値表示e上段に表示されます。
4. 続けて、レーザー光を幅の目標面に当てます。
 長さの測定が終わっても、レーザー光は照射されたままになっています。

01 GLM100-25C(改01) 本文
2022年2月15日(火) 午前9時3分
105×148mm

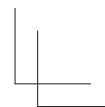
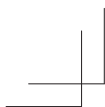

5. 「測定スタートボタン②(△)」を押して幅を測定します。
測定が完了すると、レーザー光は自動的に切れます。

測定が完了すると、幅の測定値がディスプレイ①の測定値表示e下段に表示されます。面積の測定値はディスプレイ①の測定結果表示fに表示されます。

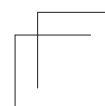
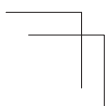
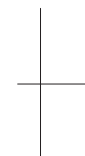
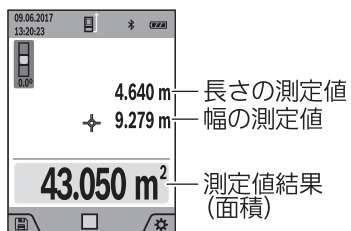

01 GLM100-25C(改01) 本文
2022年2月15日(火) 午前9時3分
105×148mm

体積を測定する

長さ、幅、高さを測定して、体積を求めます。

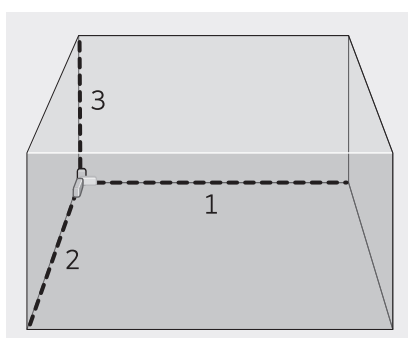

1. 「測定スタートボタン②(△)」を押して、レーザー光を照射させます。
2. 選択した基準位置を測定開始点に合わせ、レーザー光を長さの目標面に当てます。
3. 「測定スタートボタン②(△)」を押して長さを測定します。測定が完了すると、長さの測定値がディスプレイ①の測定値表示e上段に表示されます。
4. 続けて、レーザー光を幅の目標面に当てます。
 長さの測定が終わっても、レーザー光は照射されたままになっています。
5. 「測定スタートボタン②(△)」を押して幅を測定します。測定が完了すると、幅の測定値がディスプレイ①の測定値表示e中段に表示されます。

01 GLM100-25C(改01) 本文
2022年2月15日(火) 午前9時3分
105×148mm

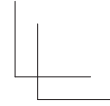
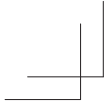

6. 続けて、レーザー光を高さの目標面に当てます。
幅の測定が終わっても、レーザー光は照射されたままになっています。
7. 「測定スタートボタン②(△)」を押して高さを測定します。
測定が完了すると、レーザー光は自動的に切れます。

測定が完了すると、高さの測定値がディスプレイ①の測定値表示e下段に表示されます。体積の測定値はディスプレイ①の測定結果表示fに表示されます。

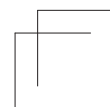
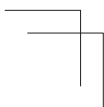
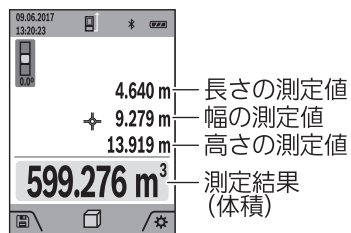

01 GLM100-25C(改01) 本文
2022年2月15日(火) 午前9時3分
105×148mm

間接・ピタゴラス測定する

何らかの障害物にレーザー光が遮られ、直接の測定が行えない場合や、反射に適した対象物がない場合、辺測定することで値を出すことができます。

正確な測定結果を得るためには、レーザー光と求めようとする距離が、完全に直角を成す必要があります。(三平方の定理)

 間接・ピタゴラス測定モードで算出された距離は、距離測定モードで直接測定した距離より精度が落ちます。また、対象物によっては測定誤差が大きくなる可能性があります。測定精度を向上させるには、三脚を使用してください。

間接高さ測定

下図の例で、距離Xを求めようとした場合、辺1を測定します。辺2と辺Xは直角である必要があります。

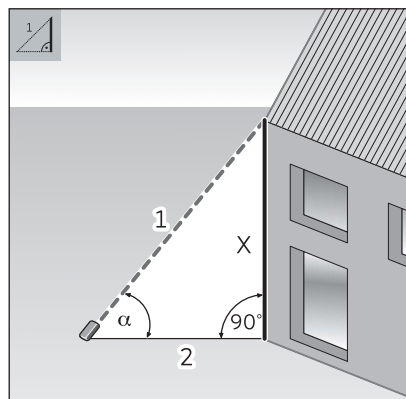

1. 「測定スタートボタン②(△)」を押して、レーザー光を照射させます。

01 GLM100-25C(改01) 本文
2022年2月15日(火) 午前9時3分
105×148mm

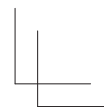

2. レーザー光を辺1の目標面に当てます。
本機を辺Xの下のと水平に置き、測定基準位置を中心に本機を傾けます。
3. 「測定スタートボタン②(△)」を押して、辺1の距離を測定します。

測定が完了すると、辺1と傾斜角度 α の測定値がディスプレイ①の測定値表示eに表示されます。
辺Xの距離は、ディスプレイ①の測定結果表示fに表示されます。
測定が完了すると、レーザー光は自動的に切れます。

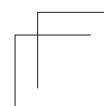
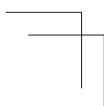
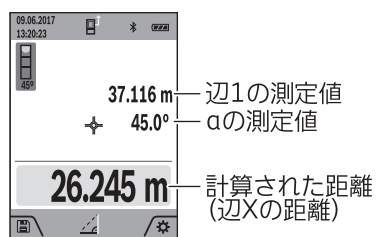

01 GLM100-25C(改01) 本文
2022年2月15日(火) 午前9時3分
105×148mm

簡単ダブルピタゴラス測定

下図の例で、距離Xを求めようとした場合、辺1、2を測定します。

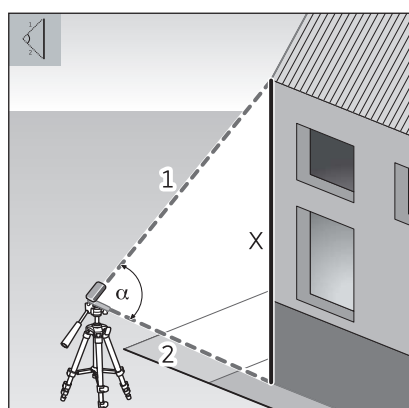

1. 「測定スタートボタン②(△)」を押して、レーザー光を照射させます。
2. レーザー光を辺1の目標面に当てます。
3. 「測定スタートボタン②(△)」を押して、辺1の距離を測定します。
測定が完了すると、測定値がディスプレイ①の測定値表示eに表示されます。
4. 続けて、レーザー光を辺2の目標面に当てます。
☞ 辺1の測定が終わっても、レーザー光は照射されたままになっています。

01 GLM100-25C(改01) 本文
2022年2月15日(火) 午前9時3分
105×148mm

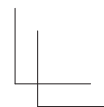

5. 「測定スタートボタン②(△)」を押して、辺2の距離を測定します。

☞ 辺1を測定したときの測定基準位置と、同一の位置で測定してください。
測定基準位置がずれると、正確な値を得ることができません。

辺2の測定が完了すると、辺2と傾斜角度 α の測定値がディスプレイ①の測定値表示eに表示されます。
辺Xの距離は、ディスプレイ①の測定結果表示fに表示されます。
測定が完了すると、レーザー光は自動的に切れます。

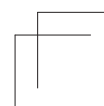
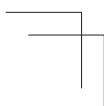
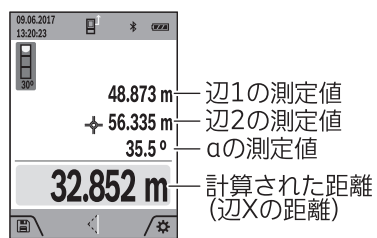

01 GLM100-25C(改01) 本文
2022年2月15日(火) 午前9時3分
105×148mm

間接距離測定

下図の例で、距離Xを求めようとした場合、辺1を測定します。
辺2と辺Xは直角である必要があります。

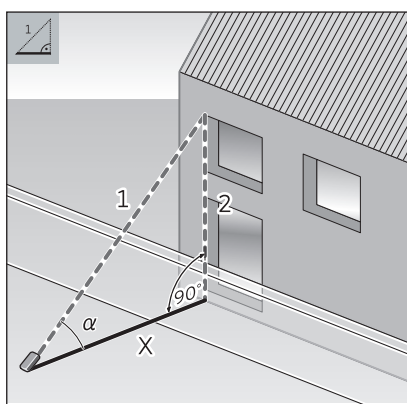

1. 「測定スタートボタン②(△)」を押して、レーザー光を照射させます。
2. レーザー光を辺1の目標面に当てます。
本機を距離を求める方向に水平に置き、測定基準位置を中心に本機を傾けます。

01 GLM100-25C(改01) 本文
2022年2月15日(火) 午前9時3分
105×148mm

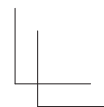

3. 「測定スタートボタン②(△)」を押して、辺1の距離を測定します。

測定が完了すると、辺1と傾斜角度 α の測定値がディスプレイ①の測定値表示eに表示されます。

辺Xの距離は、ディスプレイ①の測定結果表示fに表示されます。

測定が完了すると、レーザー光は自動的に切れます。

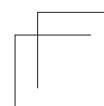
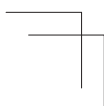
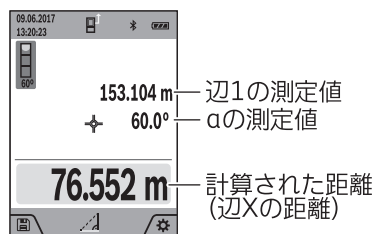

01 GLM100-25C(改01) 本文
2022年2月15日(火) 午前9時3分
105×148mm

台形測定

下図の例のように、屋根裏の勾配長さXを求めようとした場合、辺1、2、3を測定します。

辺1と2、辺1と3はそれぞれ直角である必要があります。

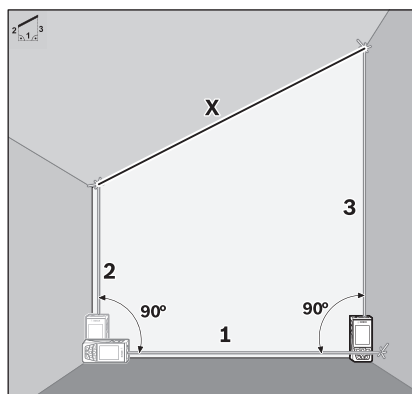

1. 「測定スタートボタン②(△)」を押して、レーザー光を照射させます。
2. 選択した基準位置を測定開始点に合わせ、レーザー光を辺1の目標面に当てます。

01 GLM100-25C(改01) 本文
2022年2月15日(火) 午前9時3分
105×148mm

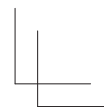

3. 「測定スタートボタン②(△)」を押して辺1を測定します。
測定が完了すると、辺1の測定値がディスプレイ①の測定値表示e上段に表示されます。

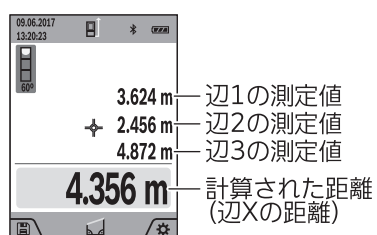

4. 続けて、レーザー光を辺2の目標面に当てます。
☞ 辺1の測定が終わっても、レーザー光は照射されたままになっています。
5. 「測定スタートボタン②(△)」を押して辺2を測定します。
測定が完了すると、辺2の測定値がディスプレイ①の測定値表示e中段に表示されます。
6. 続けて、レーザー光を辺3の目標面に当てます。
☞ 辺2の測定が終わっても、レーザー光は照射されたままになっています。
7. 「測定スタートボタン②(△)」を押して辺3を測定します。
測定が完了すると、レーザー光は自動的に切れます。
測定が完了すると、辺3の測定値がディスプレイ①の測定値表示e下段に表示されます。勾配長さXの測定値はディスプレイ①の測定結果表示fに表示されます。

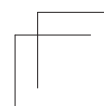
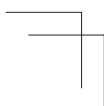

01 GLM100-25C(改01) 本文
2022年2月15日(火) 午前9時3分
105×148mm

壁の総面積を測定する

同じ高さの、数面の壁の総面積を測定することができます。
例では、部屋の高さHが同じで幅Lが異なる3つの壁面積の合計を求めます。

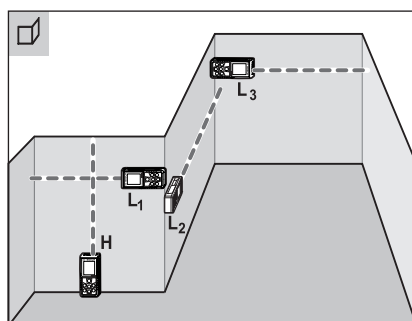

1. 「測定スタートボタン②(△)」を押して、レーザー光を照射させます。
2. レーザー光を高さHの目標面に当てます。
3. 「測定スタートボタン②(△)」を押して、高さHを測定します。
測定が完了すると、測定値がディスプレイ①の測定値表示eの上段に表示されます。
4. レーザー光を一面目の壁の幅L1の目標面に当てます。
 高さHの測定が終わっても、レーザー光は照射されたままになっています。
5. 「測定スタートボタン②(△)」を押して、幅L1を測定します。

01 GLM100-25C(改01) 本文
2022年2月15日(火) 午前9時3分
105×148mm

測定が完了すると、幅L1の測定値がディスプレイ①の測定値表示eの下段に表示されます。
壁の面積は、ディスプレイ①の測定結果表示fに表示されます。



6. 続けて、レーザー光を二面目の壁の幅L2の目標面に当てます。

☞ 一面目の壁の測定が終わっても、レーザー光は照射されたままになっています。

7. 「測定スタートボタン②(△)」を押して、幅L2を測定します。
測定が完了すると、幅L2の測定値がディスプレイ①の測定値表示eの下段に表示されます。
測定値表示eの上段には高さHの測定値、中段には幅L1とL2の測定値の合計が表示されます。
壁の面積の合計は、ディスプレイ①の測定結果表示fに表示されます。

8. 同様の手順で三面目の壁の幅L3を測定します。

☞ レーザー光を切るまで、同様の手順で数面の壁の総面積を測定できます。

9. 「測定スタートボタン②(△)」を押すと、連続測定は終了し、レーザー光が切れます。

01 GLM100-25C(改01) 本文
2022年2月15日(火) 午前9時3分
105×148mm

等間隔測定する

あらかじめ設定した長さを繰り返し測定できます。
材料を同じ長さに切断したり、等間隔に柱を立てたりするときに
使用します。

☞ 設定できる長さは、0.1～50mです。

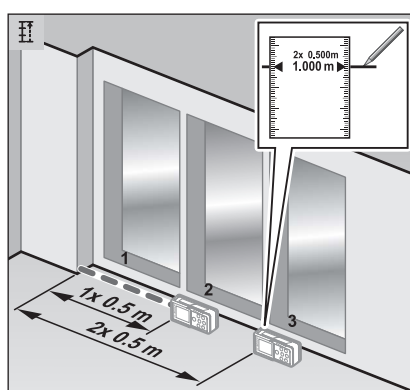

設定したい長さは、まず「ソフトキー⑫」を押し、「加算ボタン④
▶」または「減算ボタン①◀」を押し、数値を選択し、再び
「ソフトキー⑫」を押し、確定します。

ディスプレイ①には測定開始点からの距離が表示されます。

1. 「測定スタートボタン②▲」を押して、レーザー光を照射させます。
2. 本機を測定開始点からゆっくり後方へ移動させます。

01 GLM100-25C(改01) 本文
2022年2月15日(火) 午前9時3分
105×148mm

測定開始点からの距離が連続して測定され、設定した長さ
と実際に測定された距離がディスプレイ①に表示されま
す。

下の段の値は次の目標位置までの距離を示します。

☞ 連続測定中に「測定スタートボタン②(△)」を長押しすると、
そのときの測定値を設定長さに設定できます。

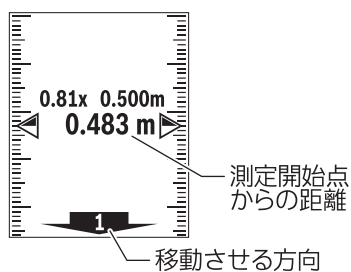

目標位置に到達すると、ディスプレイ①両端の三角マーク
◀▶が緑色になります。

測定値が目標位置を超えると、ディスプレイ①の両端の三
角マーク◀▶が赤色になります。

上の段の左の値は、設定長さを何回測定したかを示しま
す。

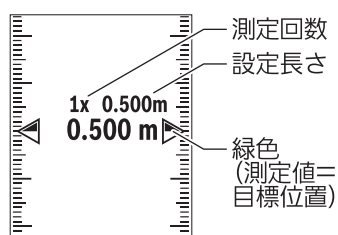

3. 「測定スタートボタン②(△)」を押すと、連続測定は終了し、
レーザー光が切れます。

01 GLM100-25C(改01) 本文
2022年2月15日(火) 午前9時3分
105×148mm

傾斜を測定する

傾斜の角度を測定したり、水準器として使用したりできます。
本機の向きによってディスプレイ①の表示が自動的に切り替わります。

本機を下面を下にして置くと、水準器として使用できます。

☞ 傾斜が3°以上あるときは、気泡が赤く点灯します。

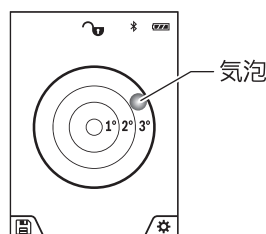

本機を左側面または底面 (受光レンズ⑭面) で立てて置くと、ディスプレイ①が傾斜測定画面になります。

いずれの場合も、左側面が傾斜角度の基準になります。

☞ 測定中にディスプレイ①が点滅するときは、本機を傾けすぎています。

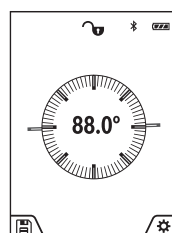

測定値を削除する

「電源/クリアボタン⑨(⓪)」を押すと、最新の測定値が削除されます。

「電源/クリアボタン⑨(⓪)」を繰り返し押すと、最新の測定値から順に削除されます。

01 GLM100-25C(改01) 本文
2022年2月15日(火) 午前9時3分
105×148mm

7 測定値を加算・減算する

測定値の加算

- ☞ 加算されるのは、測定モードが一致している場合のみです。
- ☞ 下記の組み合わせによる加算が可能です。
測定値+測定値

1. 加算させたい値を測定します。
2. 「加算ボタン④(▶)」を押します。
1項での測定値と“+”がディスプレイ①に表示されます。
3. 加算したい値を測定します。
測定値がディスプレイ①に表示されます。
4. もう一度「測定スタートボタン②(△)」を押します。
最初の測定値に2番目の測定値が加算された値が、測定結果表示fに表示されます。
☞ 距離測定モードでは、3項で加算したい距離を測定すると、「測定スタートボタン②(△)」を押さなくても加算された値が表示されます。
5. 測定値の加算を終了するときは、「機能ボタン⑬(Func)」を押します。
測定モードの選択画面に戻ります。
☞ 測定値はメモリーに保存されています。

01 GLM100-25C(改01) 本文
2022年2月15日(火) 午前9時3分
105×148mm

測定値の減算

☞ 減算されるのは、測定モードが一致している場合のみです。

☞ 下記の組み合わせによる減算が可能です。

測定値-測定値

1. 減算させたい値を測定します。
2. 「減算ボタン①(⊖)」を押します。
1項での測定値と“-”がディスプレイ①に表示されます。
3. 減算したい値を測定します。
測定値がディスプレイ①に表示されます。
4. もう一度「測定スタートボタン②(△)」を押します。
最初の測定値から2番目の測定値が減算された値が、測定結果表示fに表示されます。
☞ 距離測定モードでは、3項で減算したい距離を測定すると、「測定スタートボタン②(△)」を押さなくても減算された値が表示されます。
5. 測定値の減算を終了するときは、「機能ボタン⑬(Func)」を押します。
測定モードの選択画面に戻ります。
☞ 測定値はメモリーに保存されています。

01 GLM100-25C(改01) 本文
2022年2月15日(火) 午前9時3分
105×148mm

8 保存された測定値を呼び出す・削除する

本機は、自動的に最新50件の測定値と計算結果を保存しています。

測定値の呼び出し

メイン画面が表示されているときに「ソフトキー⑫(内部メモリー画面へ)」を押して、内部メモリー画面に切り替えます。

ディスプレイ①の上部にメモリー番号、下部に測定値と計算結果、左部に測定モードが表示されます。

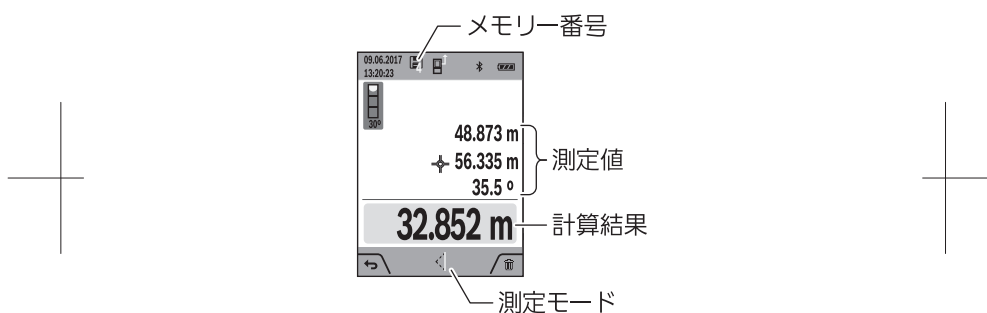

「加算ボタン④(▶)」を押すとひとつ新しい測定値と計算結果が、「減算ボタン⑪(◀)」を押すとひとつ古い測定値と計算結果が表示されます。

保存されている値がない場合は、メモリー番号“0”が上部に、“0.000”が下部に表示されます。

最古の値はメモリー番号1に保存されています。最新の値はメモリー番号50に保存されています(50件保存されている場合)。既に50件の値が保存されていると、測定するたびにメモリー番号1の値が消去されます。

01 GLM100-25C(改01) 本文
2022年2月15日(火) 午前9時3分
105×148mm

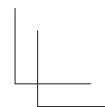
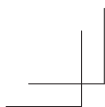

測定値の削除

内部メモリー画面が表示されているときに「ソフトキー③(ごみ箱)」を押すと、ごみ箱マークが点滅します。

削除してよい場合は「ソフトキー⑫」を押すと、表示されている測定値が削除されます。

内部メモリーのすべての測定値を削除する場合は、内部メモリー画面が表示されているときに「ソフトキー③(ごみ箱)」と「ズームボタン⑤」を同時に押します。

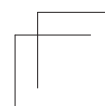
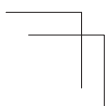

01 GLM100-25C(改01) 本文
2022年2月15日(火) 午前9時3分
105×148mm

他の機器へのデータ転送

● Bluetooth®通信

本機は、**Bluetooth®**インターフェースを備えたモバイル端末・機器(スマートフォン、タブレットPCなど)に、無線通信でデータ転送することができます。

Bluetooth®接続に必要なシステム条件については、ボッシュホームページ(<http://www.bosch.co.jp>)をご覧ください。

モバイル端末・機器用ボッシュアプリは、APPストアやGoogleプレイなどでも入手できます。

1. 機能設定画面で「**Bluetooth®** (✱)」を選択します。
ディスプレイ①上部に**Bluetooth®**表示c ✱ (有効・未接続)が表示されます。
2. 「加算ボタン④ (▶)」を押します。
3. 通信先のモバイル端末・機器の**Bluetooth®**インターフェースが有効になっていることを確認し、ボッシュアプリを起動して**Bluetooth®**を認識させます。
モバイル端末・機器との接続が確立すると、**Bluetooth®**表示cが ✱)) (有効・接続済み) に変わります。
4. ボッシュアプリで作業します。
5. **Bluetooth®**接続を切るときは、機能設定画面で「**Bluetooth®** (✱)」を選択します。
6. 「減算ボタン⑪ (◀)」を押すと、**Bluetooth®**表示cが消えます。
または「電源/クリアボタン⑨ (Ⓜ)」を長押しして本機の電源を切ると、**Bluetooth®**接続も切れます。

01 GLM100-25C(改01) 本文
2022年2月15日(火) 午前9時3分
105×148mm

- ☞ 接続の際に有効なレーザー距離計が複数台見つかった場合は、モバイル端末・機器側で1台を選択してください。有効な距離計が1台しか見つからなかった場合は、自動的にそれが接続されます。
- ☞ 航空機内・病院内など、無線通信に制限がある場所では、それぞれの指示に従ってください。
- ☞ **Bluetooth**®によるデータ転送は、モバイル端末・機器と本機との距離や測定対象物によって、時間がかかることがあります。

Bluetooth®のワードマークと**Bluetooth**®のロゴはBluetooth SIG Inc.の登録商標であり、Robert Bosch Power Tools GmbHは商標使用の許諾を得てこれらを使用しています。

01 GLM100-25C(改01) 本文
2022年2月15日(火) 午前9時3分
105×148mm

レーザー距離計の精度チェック

● 距離測定の精度チェック

誤って落としたり、ぶついたりして精度が気になるときは、下記の手順で精度チェックを行ってください。

☞ 測定作業後に精度比較チェックが行えるよう、すべての測定値を記録してください。

1. 距離が変化しない屋内の場所で、3～10m程度の距離を決めます。(例えば、室内幅やドアの開孔口など)
対象物の表面は平坦で、レーザー光がよく反射するものにします。
2. 1項で決めた距離を、10回続けて測定します。
測定値の許容誤差は、±4mm以下です。

● 傾斜測定の精度チェックおよび角度校正

定期的に傾斜測定の精度チェックを行ってください。

☞ 極端な温度変化や強い衝撃を受けた場合は、精度チェックを行い、必要であれば校正してください。温度変化があった場合は、本機を温度に慣らしてから校正してください。

1. 本機を水平なテーブル上に置き、傾斜を測定します。



01 GLM100-25C(改01) 本文
2022年2月15日(火) 午前9時3分
105×148mm

2. 同じ場所で本機を180°回転させ、再度傾斜を測定します。



3. 本機を横向きにして同様に測定します。



☞ 測定値の許容誤差は0.3°以下です。

4. 測定値の差が0.3°以上の場合は、校正が必要です。
機能設定画面で「角度校正 (CAL)」を選択します。ディスプレイ①に表示される指示に従って校正してください。

① 本機を水平なテーブル上に置き、傾斜を測定します。

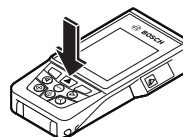
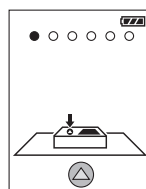

01 GLM100-25C(改01) 本文
2022年2月15日(火) 午前9時3分
105×148mm

- ② ディスプレイの指示が次に進んだことを確認して、同じ場所で本機を180°回転させて再度傾斜を測定します。

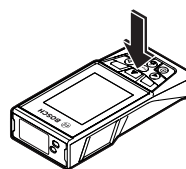
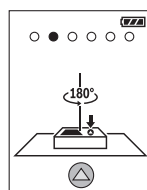

- ③ ディスプレイの指示が次に進んだことを確認して、同じ場所で本機を横向きにして、再度傾斜を測定します。

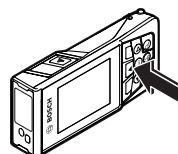
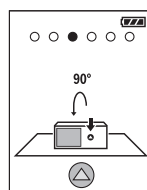

01 GLM100-25C(改01) 本文
2022年2月15日(火) 午前9時3分
105×148mm

- ④ ディスプレイの指示が次に進んだことを確認して、同じ場所で本機を180°回転させて、再度傾斜を測定します。

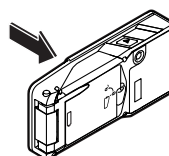
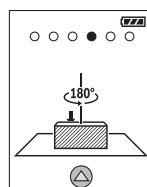

- ⑤ ディスプレイの指示が次に進んだことを確認して、同じ場所で本機を立てて、再度傾斜を測定します。

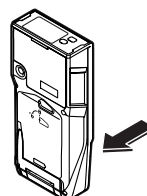
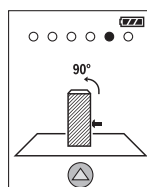

01 GLM100-25C(改01) 本文
2022年2月15日(火) 午前9時3分
105×148mm

- ⑥ ディスプレイの指示が次に進んだことを確認して、同じ場所で本機を180°回転させて、再度傾斜を測定します。

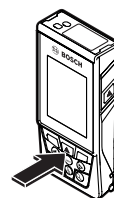
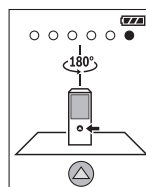

完了

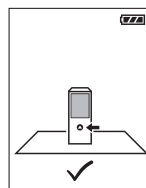

01 GLM100-25C(改01) 本文
2022年2月15日(火) 午前9時3分
105×148mm

その他の機能設定

機能設定画面では、必要に応じて下記の項目についても設定することができます。設定方法は「Bluetooth®」や「測定基準位置」と同様です。

🕒 タイマー測定

「測定スタートボタン②(△)」を押してから実際に測定するまでの遅延時間を設定することができます。測定モードを切り替えるか、タイマー測定をOFFに設定するまで、遅延時間は有効です。

1. 機能設定画面で「加算ボタン④(▶)」または「減算ボタン⑪(◀)」を繰り返し押して、「タイマー測定」を選択します。
2. 「機能ボタン⑬(Func)」を押して、確定します。
3. 「加算ボタン④(▶)」または「減算ボタン⑪(◀)」を繰り返し押して、遅延時間を選択します。
4. 「測定スタートボタン②(△)」または「機能ボタン⑬(Func)」を押すとメイン画面に戻り、上部に遅延時間が表示されます。
5. 「測定スタートボタン②(△)」を押して、レーザー光を照射させます。
6. レーザー光を目標面に当てます。

01 GLM100-25C(改01) 本文
2022年2月15日(火) 午前9時3分
105×148mm

7. 再度「測定スタートボタン②(△)」を押すと、設定時間が経過してから測定を行います。

 タイマー測定の設定は、「連続測定モード」では無効です。

レーザー光連続照射

ONにすると、測定モードにかかわらず、レーザー光を連続照射することができます。

レーザー光照射中は「測定スタートボタン②(△)」を押すたびに測定を行います。

OFFにするか本機の電源を切るまでは、レーザー光は自動的に切れません。

CAL ファインダー校正

ファインダー使用時に表示されるターゲットポイントjのずれを校正することができます。操作方法は、「角度校正」と同様です。

ツール設定

ツール設定画面に切り替えることができます。

41ページを参照してください。

01 GLM100-25C(改01) 本文
2022年2月15日(火) 午前9時3分
105×148mm

お手入れと保管

お手入れと保管

- レーザー距離計を保管・運搬する際には、必ず付属のキャリングバッグに収納してください。
- レーザー距離計はきれいな状態を保ってください。
- レーザー距離計を水中やその他の液体中に入れないでください。
- 汚れは湿ったやわらかい布で拭き取ってください。洗剤や溶剤は使用しないでください。
- 受光レンズ⑦は眼鏡およびカメラレンズ等の光学機器と同等に損傷を受けやすい部品です。特に慎重にお取り扱いください。
- レンズのほこりは、吹き飛ばしてください。
- レンズには指で触れないでください。

01 GLM100-25C(改01) 本文
2022年2月15日(火) 午前9時3分
105×148mm

廃 棄

本機の廃棄処分は各地域の行政が指導する方法に従って適切に処分してください。

本機を不適切に廃棄処分すると、以下のような問題が起きる恐れがあります。

- プラスチック部品を燃やすと、有毒ガスが発生し、人体に悪影響を及ぼす恐れがあります。
- 電池が損傷したり、加熱され爆発したりすると、毒物の発生、火傷、腐食、火事あるいは環境汚染の原因となることがあります。
- 本機を無責任に廃棄処分すると、製品知識の無い人が規定を守らずに使用する恐れがあります。そのため自分自身だけでなく第三者も重症を負ったり、環境汚染を起こすことがあります。

困ったときは

故障かな?と思ったら

- ① 『取扱説明書』を読み直し、使い方に誤りがないか確かめてください。
- ② 次の代表的な症状が当てはまるかどうか確かめてください。

症 状	原 因	対 処
温度警告表示が点滅して、測定ができない	本体が使用温度範囲(-10~+45℃)になっていない	測定ツールが使用温度範囲になるまで待つ
ERRORが表示される	測定値の加算/減算を行う際に、それぞれの測定値単位が異なっていた	測定単位が同じもので、加算/減算し直す(測定値の加算/減算は同一の測定単位でのみ可能です)
	対象物へのレーザー光入射角度が鋭角すぎる	対象物へのレーザー光入射角度を広げる
	測定対象物から適切な反射が得られない(水面、ガラス、黒い布など)、または周辺光が明るすぎる	レーザーターゲットプレート(別売品アクセサリー)を使用する

01 GLM100-25C(改01) 本文
 2022年2月15日(火) 午前9時3分
 105×148mm

症 状	原 因	対 処
ERRORが表示される	レーザー出力部⑱、受光レンズ⑳またはカメラ㉑が曇っている	やわらかい布でレーザー出力部⑱、受光レンズ⑳またはカメラ㉑を拭く
	測定結果または計算結果が±999999m、m ² 、m ³ を超えた	測定面を分割して測定する
	傾斜測定の角度校正が正しい順序、または正しい位置で行われなかった	再度校正する
	角度校正に使用した面が、水平または垂直でなかった	水平または垂直な面で、再度校正する 必要に応じて、校正前に水準器などで面を検査する
	角度校正でボタンを押すときに、本体が動いたり傾いたりした	ボタンを押すときに、本体をしっかり押さえ、再度校正する

01 GLM100-25C(改01) 本文
2022年2月15日(火) 午前9時3分
105×148mm

症 状	原 因	対 処
測定結果が不正確である	測定対象物から適切な反射が得られない(水面、ガラス、黒い布など)	照準対称面に何らかの覆いをする
	レーザー出力部⑱、受光レンズ⑰またはカメラ⑲に何か被さっている	レーザー出力部⑱、受光レンズ⑰またはカメラ⑲を覆っている障害物を取り除く
	測定基準位置が間違っている	測定基準位置を確認して、正しく選択する
	レーザー光が対象物に当たっていない	レーザー光を対象物に確実に当てる
Bluetooth®が有効にならない	電池残量が少ない	電池を交換する

01 GLM100-25C(改01) 本文
2022年2月15日(火) 午前9時3分
105×148mm

症 状	原 因	対 処
Bluetooth [®] が接続できない	Bluetooth [®] 接続に失敗する	モバイル端末・機器のソフトウェアをチェックする
		本機とモバイル端末・機器のそれぞれでBluetooth [®] が有効となっているかチェックする
		モバイル端末・機器に負荷がかかり過ぎていないかチェックする
		本機とモバイル端末・機器の距離を近くする
		本機とモバイル端末・機器の間にある障害物や電磁障害を取り除く

01 GLM100-25C(改01) 本文
2022年2月15日(火) 午前9時3分
105×148mm

修理を依頼するときは

- ◆ 『故障かな?と思ったら』を読んでもご不明な点があるときは、お買い求めの販売店または弊社コールセンターフリーコールまでお尋ねください。
- ◆ 修理を依頼されるときは、お買い求めの販売店またはポツシュ電動工具サービスセンターにご相談ください。
- ◆ この製品は厳重な品質管理体制の下に製造されています。万一、本取扱説明書に書かれたとおり正しくお使いいただいたにもかかわらず、不具合(消耗部品を除きます)が発生した場合は、お買い求めの販売店または、ポツシュ電動工具サービスセンターまでご連絡ください。弊社で現品を点検・調査のうえ、対処させていただきます。お客様のご使用状況によって、修理費用を申し受ける場合があります。あらかじめご了承ください。

01 GLM100-25C(改01) 本文
2022年2月15日(火) 午前9時3分
105×148mm

コールセンターフリーコール 0120-345-762

土・日・祝日を除く、午前9:00～午後5:30

※ 携帯電話からお掛けのお客様は、TEL.03-5485-6161を
ご利用ください。

コールセンターフリーコールのご利用はできませんのでご
了承ください。

ボッシュ株式会社ホームページ

<http://www.bosch.co.jp>

ボッシュ電動工具サービスセンター

〒355-0813 埼玉県比企郡滑川町月輪1464番地4

TEL 0493-56-5030 FAX 0493-56-5032

ボッシュ電動工具サービスセンター西日本

〒811-0104 福岡県糟屋郡新宮町の野741-1

TEL 092-963-3486 FAX 092-963-3407

01 GLM100-25C(改01) 本文
2022年2月15日(火) 午前9時3分
105×148mm

プロ用電動工具・メジャーリングツール 保証サービス『PRO360』のご案内

2022年4月より、弊社ホームページからユーザー登録をしていただいたお客様を対象に、購入日より2年間の保証サービスを実施させていただきます。

(各プロ用メジャーリングツールの基本保証期間が2年に延長となります)

保証サービスの詳細および登録に関しては、弊社ホームページまたは下記URLでご確認ください。

<https://www.bosch-professional.jp/jp/ja/service/>

01 GLM100-25C(改01) 本文
2022年2月15日(火) 午前9時3分
105×148mm

保証書

品名 レーザー距離計

型式 GLM 100-25 C Professional

保証期間： 年 月 日より1年間

お客様	お名前	
	ご住所	〒 TEL.
販売店	販売店名及び住所 TEL. ㊞	
お買い上げ日 年 月 日		

本書は、保証・修理について正しい理解をしていただき、本機をいつまでも安心してお使いいただくためのものです。

※お買い上げ時に保証書の記入事項へ必ずご記入ください。

記入がなされていない場合、保証を受けることができませんのでご注意ください。

01 GLM100-25C(改01) 本文
2022年2月15日(火) 午前9時3分
105×148mm

1. レーザー距離計GLM 100-25 C Professionalのアフターサービスについて

レーザー距離計GLM 100-25 C Professionalのアフターサービスは、修理をせずに、無償または有償での新品交換にて対応させていただきます。

2. 保証について

このたびはレーザー距離計GLM 100-25 C Professionalをお買い上げいただきまして誠にありがとうございます。この保証は、「保証書」に登録されているお客様に対して、保証期間内であり、かつ、正常なご使用状態であるにもかかわらず、材料上または製造上の不具合が発生した場合に、無償で新品と交換させていただくことをお約束するものです。

保証内容につきましては「保証書・保証規定」をお読みください。

保証規定

- 保証期間はご購入日より1年間とします。
- 製品保証対応をご依頼になる場合には、ご購入の販売店に商品と本書をご持参ご掲示いただきお申しつけください。
- 取扱説明書等の注意書に従った正常な使用状態で保証期間内に故障した場合に限り、保証対応させていただきます。
- 保証期間内でも次の場合には原則として有償新品交換とさせていただきます。
 - 取り扱い方法、保管上に於て誤りがあった場合。
 - 不当な修理や改造による故障および損傷。
 - 火災、水害、地震、落雷、その他天災地変などによる故障および損傷。
 - 本書のご掲示がない場合。
 - 本書にお買上げ年月日、お客様名、販売店名の記入のない場合、あるいは字句を書き替えられた場合。
 - 保管の不備、お手入れの不備による故障および損傷。
- この保証書は日本国内においてのみ有効です。
- 本書は再発行をいたしませんので、大切に保管してください。

ポツシユ株式会社 電動工具事業部
〒150-8360 東京都渋谷区渋谷3-6-7
TEL. 03-5485-6161